

PROFILE DE LA SOCIETE



NOTRE MISSION

**FABRIQUER
LE MEILLEUR
ASPIRATEUR
INDUSTRIEL.
SANS COMPROMIS.**



CHAQUE ASPIRATEUR EST PROJETE AVEC LE CLIENT A L'ESPRIT

Chaque produit est projeté avec le but de fournir la meilleure solution d'aspiration pour l'application du client en termes de performance, sécurité et facilité d'utilisation. Nos 50 ans

d'expérience dans les aspirateurs nous permettent de projeter, fabriquer et livrer des produits de pointe rapidement et de manière fiable.

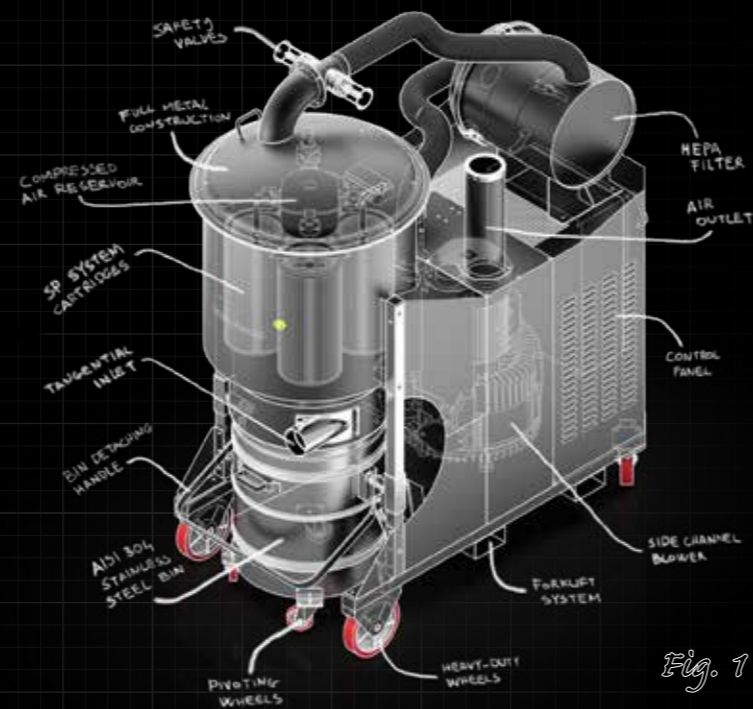

Fig. 1

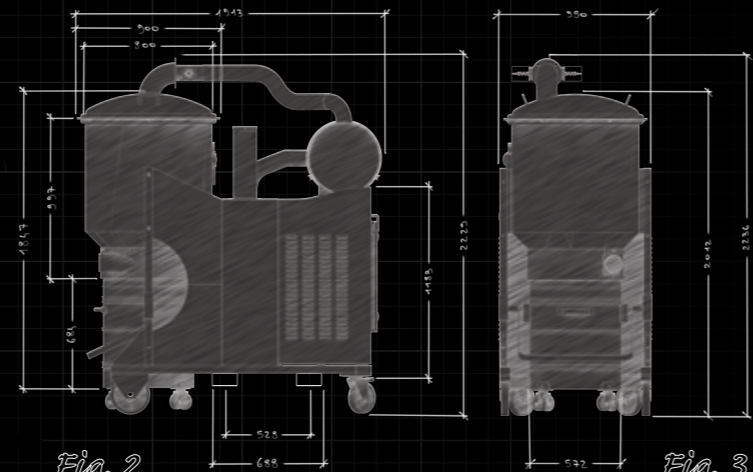
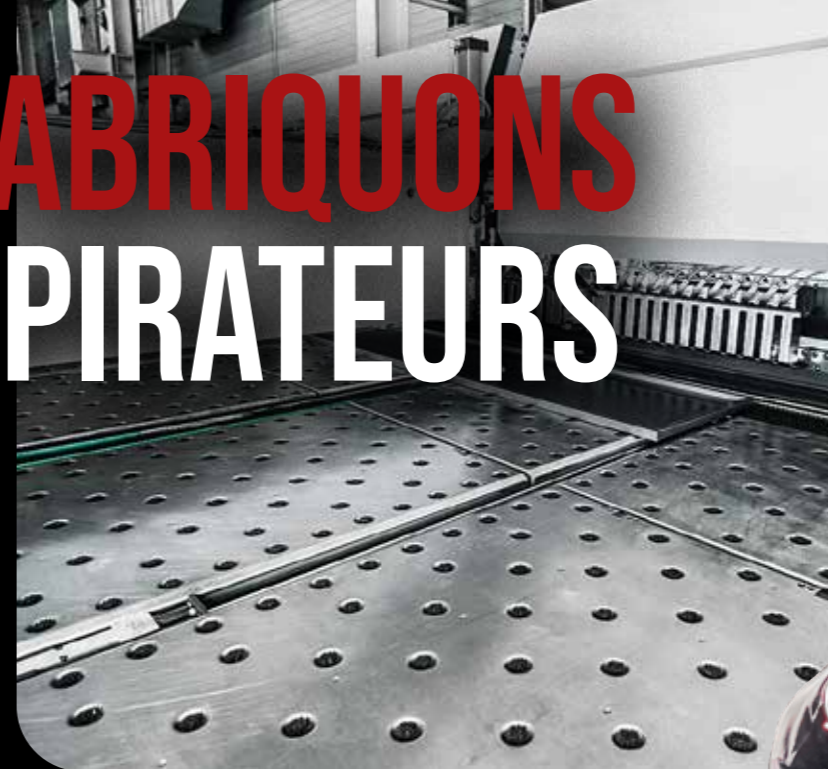

Fig. 2

Fig. 3

DEPURECO
INDUSTRIAL VACUUMS

NOUS FABRIQUONS NOS ASPIRATEURS



PROCESSUS DE PRODUCTION COMPLET



EQUIPE D'EXPERTS DANS L'ASPIRATION

Tout est fabriqué en interne au sein de Depureco. Notre équipe d'experts prête attention à chaque détail, afin de créer des produits performants même dans les conditions de travail les plus extrêmes, au-delà des attentes

des clients. Notre stock important nous permet d'être flexibles dans la production, et de répondre rapidement et efficacement à la clientèle.

100% DE TESTS DE FONCTION- NEMENT SUR CHAQUE ASPIRATEUR

Nous croyons que la caractéristique principale pour la production des machines est la fiabilité. C'est la raison pour laquelle le contrôle qualité est tous pour nous ! Nous effectuons des

essais fonctionnels de chaque produit avant la livraison, afin de fournir aux clients un produit durable, fiable et sûr, qui les aidera dans leur production et qui durera une vie.



UNIQUEMENT LE MEILLEUR!

TURBINES
DE HAUTE
GAMME



COMPOSANTS
DE HAUTE
QUALITE



MATERIELS DE
HAUTE QUALITE

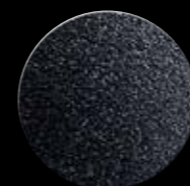

Acier galvanisé

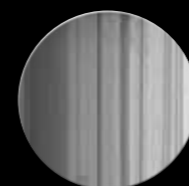

Acier INOX AISI
304 & 316

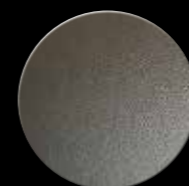

Polyester costaud

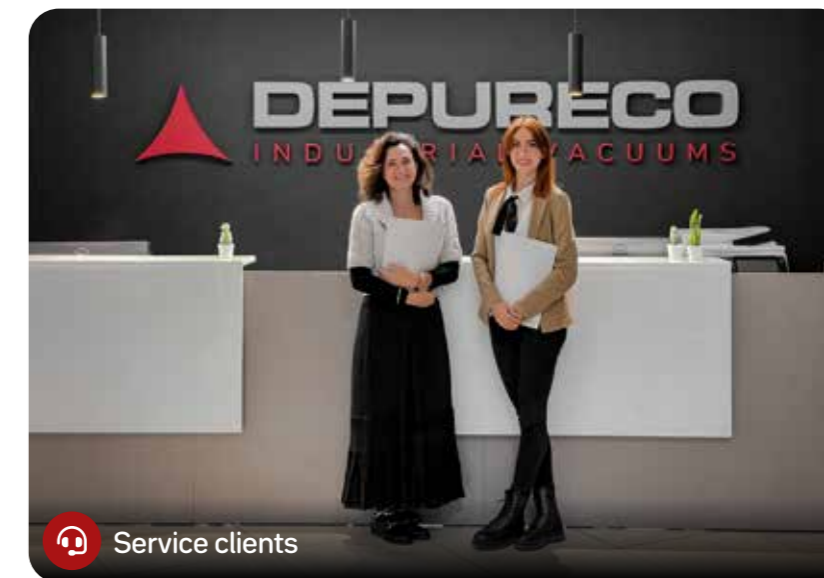

Service clients

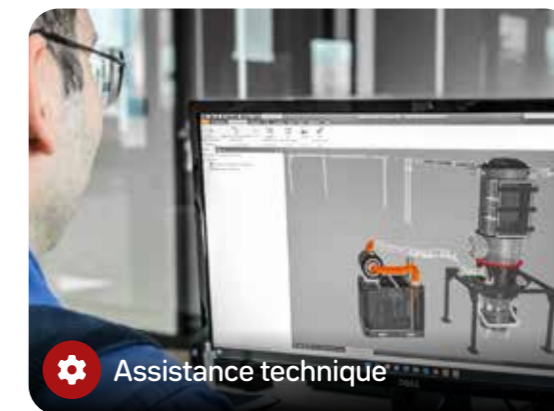

Assistance technique



Support marketing



Support ventes

UNE EQUIPE FIABLE!

Pour plus de **50 ans** Depureco a aidé ses clients à rejoindre ses objectifs, en se prenant soin de leur santé et sécurité sur les lieux de travail. Notre mission de société est d'apporter l'excellence de nos produits et de nos services vers tous les domaines industriels. Notre équipe se prend soin des clients durant tout le processus d'achat, en offrant une expérience multicanale qui puisse le supporter de la façon la plus rapide et efficace possible.

VOUS NOUS TROUVEREZ PARTOUT



Téléphone



Portable



E-mail



Site
Internet

POURQUOI DEVENIR UN PARTENAIRE DEPURECO?



3 ANS DE GARANTIE

Depureco est le seul fabricant qui arrive à offrir jusqu'à 3 ans de garantie sur ses produits.



NOUS PARLONS TA LANGUE

Depureco Industrial Vacuums offre aux revendeurs un support complet en **5 langues** différentes. Nous pouvons t'offrir toutes informations dont vous avez besoin en **Italien, Anglais, Français, Espagnol et Allemand.**



FORMATION POUR LES RENVEDEURS

Les revendeurs Depureco sont partie d'un réseau international qui peut profiter d'une formation gratuite pour mieux comprendre le monde de l'aspiration industrielle et l'opportunité qui représente pour accroître le business.



RECONNAISSANCE MONDIALE

Depureco est une marque internationale qui vend ses produits dans le monde entier depuis 50 ans est qui est reconnue comme l'une des marques les plus renommées dans le marché.



SECURITE COMME PRIORITE #1

Sécurité, qualité et excellence sont des caractéristiques indispensables pour tous les produits Depureco. Nous avons investi dans une vaste gamme de certifications pour la sécurité et la qualité. afin d'assurer une totale fiabilité à ses clients.



MADE IN ITALY

Être partie d'un grand groupe familial nous permet de fabriquer tous au sein de notre siège à Turin, en garantissant un vrai Made in Italy.



PLUS QUE DES CLIENTS

Nous voulons créer des relations long-durée de confiance. Peu importe le problème, nous serons toujours là avec vous, pour trouver une solution ensemble.



PRESENCE MONDIALE

Notre siège principal se trouve à Turin et en plus nous avons trois filiales aux Etats-Unis, Pays-Bas et Roumanie pour supporter promptement notre réseau revendeurs mondiale.

QUALITE CERTIFIEE



Nos produits répondent aux normes EU en termes de sécurité, santé et environnement



Nos processus de production suivent les critères du système de gestion ISO9001



Nous produisons une vaste gamme d'aspirateurs industriels certifiés pour être utilisés en zones ATEX 1,2,21,22



Notre gamme inclut des produits répondants aux normes NFPA

NOTRE ENGAGEMENT

Se prendre soin des personnes signifie aussi protéger et préserver la planète où nous vivons. Ceci n'implique pas seulement garantir un environnement de travail propre et sain, mais aussi être proactifs avec des actions concrètes,

pour contribuer au bien-être de la planète et pour assurer un futur plus vert pour les générations à venir. Avec notre projet de reforestation responsable et de plantation des arbres, par notre partenaire Tree Nation, pour chaque aspirateur

vendu, un arbre est planté pour réduire la présence du CO2 dans l'air. Les arbres sont les véritables aspirateurs de la Terre.

NOUS AVONS A COEUR NOTRE PLANETE

DEPURECO | FOREST
EVERYBREATHCOUNT



Scannez le code-QR pour voir la forêt Depureco



INDUSTRIE PHARMAUCEUTIQUE



CAFE, TE ET TABAC



INDUSTRIE ELECTRONIQUE



INDUSTRIE TEXTILE



PRODUCTION DE BRIQUES ET TUILES



SABLAGE



MEUNERIES



ARMEE



ATEX



CONSTRUCTION



AUTOMOTIVE



AMIANTE



FUMEE DE SOUDAGE



HUILET ET COPEAUX



MACHINES DE COUPE



USINAGE DES METAUX



CHANTIERS NAVALS

DES TONNES D'OPPORTUNITES



DECOUPE D'ALUMINUM ET DE PVC



CHAMPS DE TIR



CIMENT



HAUTES TEMPERATURES



PAPETERIES



MOULINS



INDUSTRIE ALIMENTAIRE



INDUSTRIE CHIMIQUE



INDUSTRIE DU CAOUTCHOUC



FORCES AERIENNES



MACHINES A EMBALLAGE



PREPARATION DES SOLS



INDUSTRIE DU BOIS



ARMES ET SABLAGE



FABRICATION ADDITIVE



PEINTURE INDUSTRIELLE



CUIR



FONDERIES

QUI CROIT EN NOUS

Ici une liste de quelques-uns entre nos clients satisfaits...

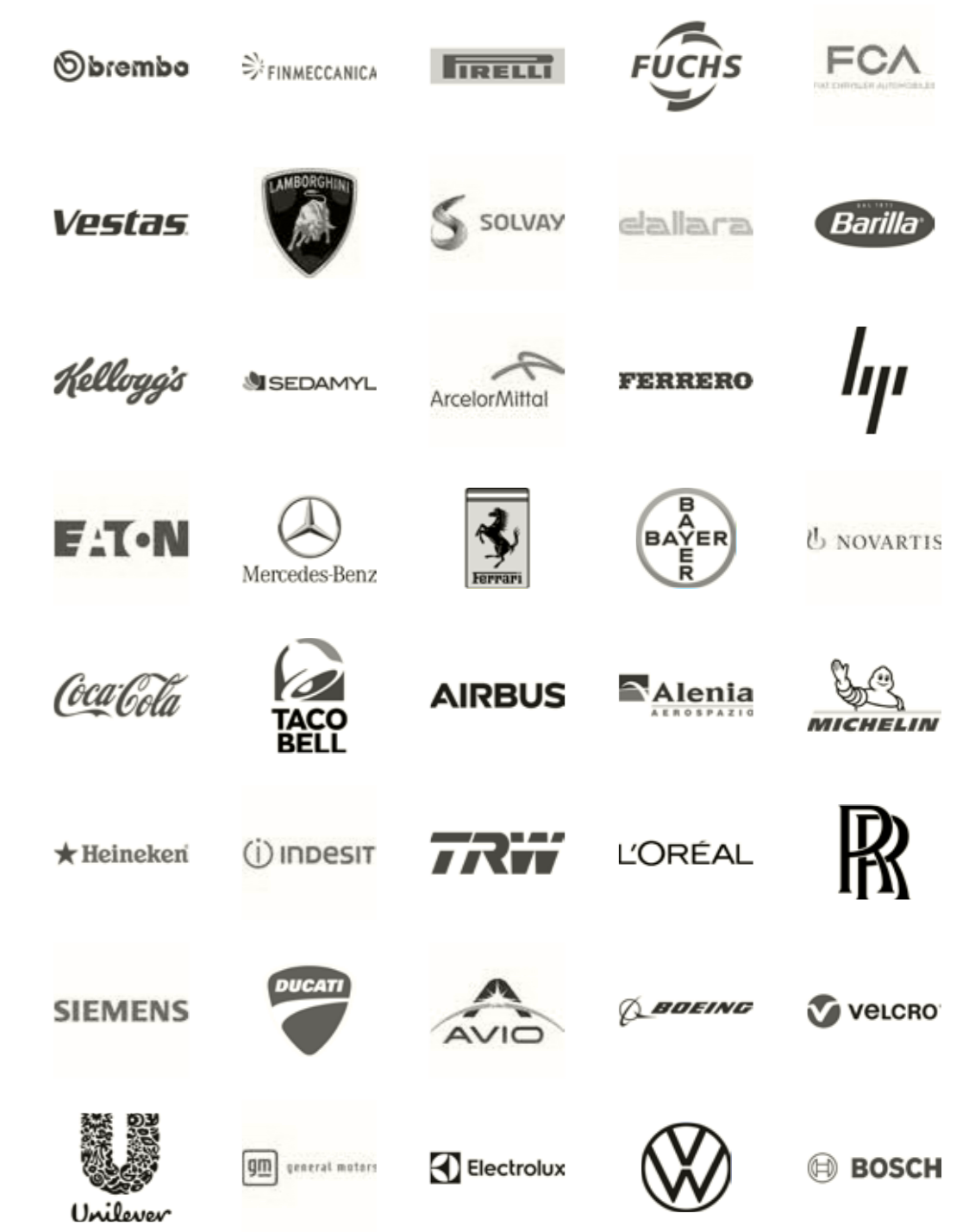

HIGH PERFORMANCE VACUUMS SINCE 1972



Via Venezia, 32 · 10088 Volpiano (TO)
Tel. +39 011 98.59.117

www.depureco.com
depureco@depureco.com

